

JBCRD ISOマイクロリレー J01-CDE-2K



24V用

IP67 (コネクター除く)

RoHS 2011/65/EU

標準在庫品



サージ対策：ダイオード

ロック付きコネクターへ対応



JSK-115 (別売品) 装着例

カチツ!と
ロック音・クリック感



タイプ名		J01-CDE-2K
定格電圧		24VDC
制御容量	NO接点	15A
	NC接点	10A
接点回路構成		1C
コイルサージ対策		ダイオード
コイル抵抗		483Ω
相手側コネクターセット		JSK-015,又は、JSK-115
内部結線回路		回路図①
外観		外観①
耐環境性能		IP67
使用温度範囲		-40~85℃ 但し、リレーは凍結、結露させない。

広い使用温度範囲、高い耐環境性を有した車載用リレー

- -40~85℃の広い使用温度範囲による優れたレイアウト性。
- シールド構造により、耐環境性能においてIP67を実現。コストと性能のバランスに優れた製品です。

J01-CDE-2K用 相手側コネクターセット JSK-015 , JSK-115

- 別売品 JSK-015 (別売品)、JSK-115 (別売品)が使用可能です。

外観 ①

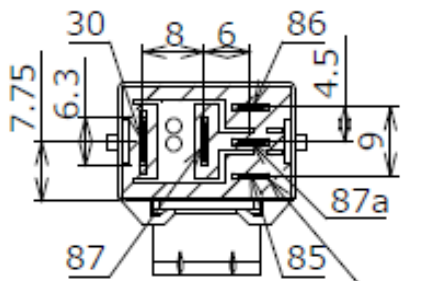
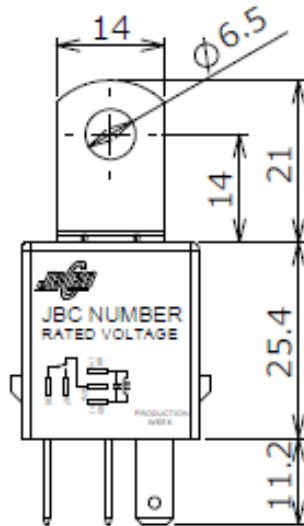
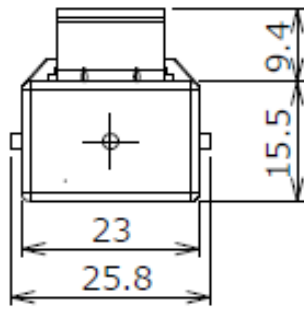

斜線部はEPOXY材にて封止

回路図 ①

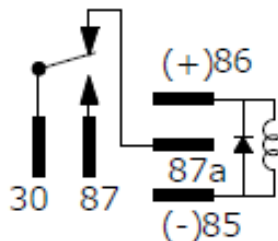

コイル ダイオード 1N4007 並列接続
ダイオードアノード: #85 端子

相手側コネクタセット JSK-115 (別売品)

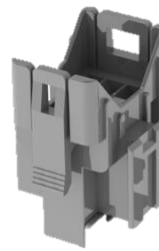

適用電線サイズ
ターミナル小: AV0.5~1.25mm²
ターミナル大: AV0.85~2.0mm²

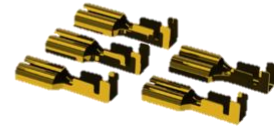

相手側コネクタセット JSK-015 (別売品)

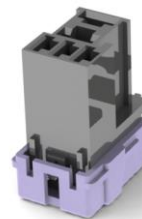

適用電線サイズ
ターミナル小: AV0.3~0.5mm²
ターミナル大: AV0.3~0.5mm²



JSK-115装着時寸法

JSK-015装着時寸法

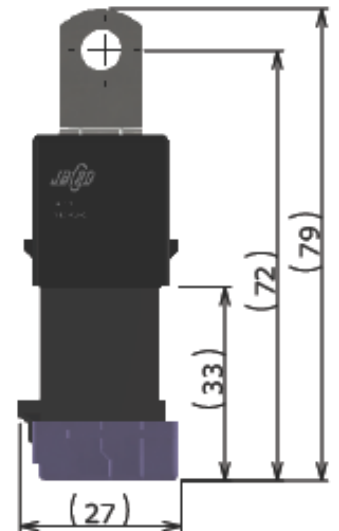
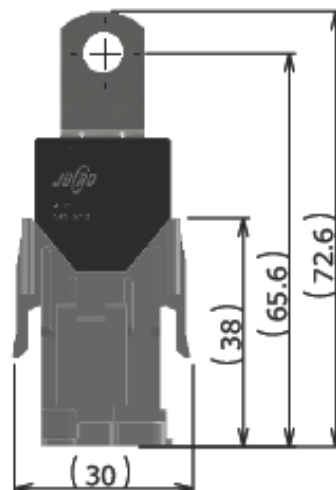
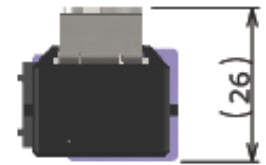
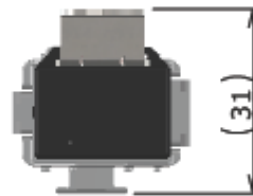

製品詳細、掲載品以外の製品については弊社営業部までお問い合わせ願います。

お問い合わせ先